

REGINA



L'ÉLÉGANCE EN TOUTE **SÉCURITÉ**



Le verrouillage des vantaux se réalise par deux pènes d'acier de **18 mm**, dont **l'un est fixe et l'autre pivotant**. Les pènes s'engagent dans le châssis en coulissant le long d'une douille en technopolymère qui empêche l'usure.

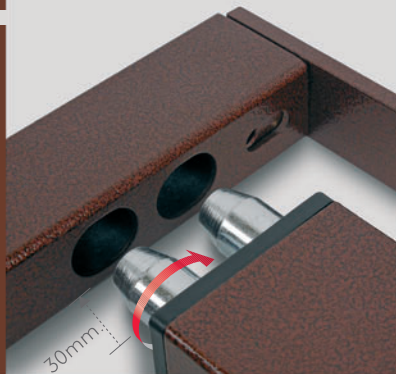

Le vantail tourne autour d'un gond d'acier de **18 mm** qui sort du vantail par le biais d'une vis (**brevet AEK**). Le gond s'engage dans le châssis équipé d'une **douille revêtue en téflon** qui ne nécessite pas de lubrification et qui permet un mouvement **extrêmement silencieux**.



Les plaques de raidissement sont interrompues pour permettre de plier le vantail à **0°, 90° ou 180°**.

Les étriers de fixation au mur sont insérés dans le profilé **30 x 40** et leur largeur peut être réglée **+/-15 mm**.

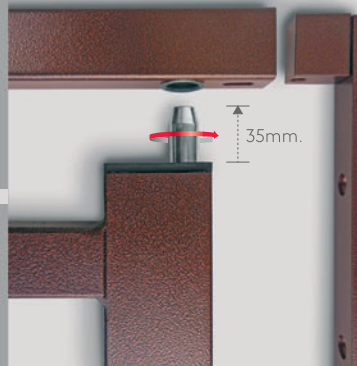

Le vantail tourne en s'appuyant sur le châssis inférieur à travers une rondelle d'**acier inox**.



La serrure est insérée et protégée dans le profilé **60 x 30**. La fermeture est facilitée par la poignée; le verrouillage est assuré par un cylindre à **8 goupilles (classe K2)**. Les cylindres, tous unifiés, sont équipés de clé de chantier.



La continuité des formes, ainsi que la particularité technique de l'articulation à pivot (**brevet AEK**) taillée dans le profilé **30 x 40**, rendent la grille **forte et élégante**. L'articulation peut pivoter à **0°, 90° or 180°**; sa **forme arrondie** évite qu'on s'y prenne les doigts ou les vêtements.





Les vantaux indépendants peuvent être ouverts et fermés très aisément et augmentent la résistance à l'effraction.

CLASSE DE RÉSISTANCE À L'EFFRACTION 3 CERTIFIÉE

conformément aux normes
UNI EN 1627 à 1630 (2011)

BREVETS AEK

Articulation à pivot de
forme arrondie taillée dans
le profilé

Gond d'acier de 18 mm qui
sort du vantail par le biais
d'une vis



REGINA

le design italien
sobre et élégant
pour tous les espaces

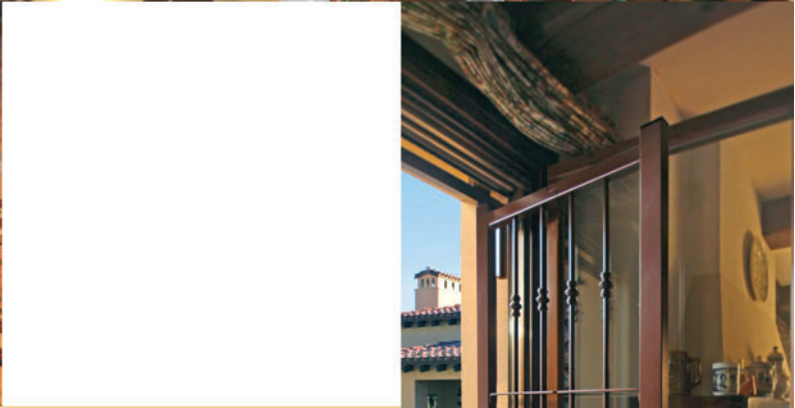

REGINA
protège votre
maison en Classe 3
antieffraction



Les vantaux peuvent être ouverts vers l'**intérieur** aussi bien que vers l'**extérieur**, ce qui rend extrêmement facile l'ouverture et la fermeture des volets.



Exécution à châssis périmétrique

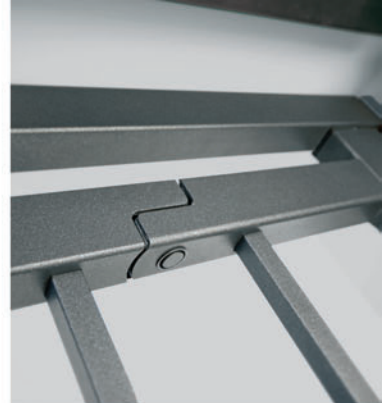

Détail de l'accrochage dans une exécution à une seule serrure



TYPES DE BARREAUDAGE DISPONIBLES



CLÉS ET SERRURES

Clés de chantier et clés de maître dans un étui scellé avec code de sécurité



Clé pliante réduisant l'encombrement: c'est un accessoire standard de la grille rétractable EXTRA

TYPES DE BARREAUDAGE

COULEURS

MODÈLES	dama	tondo	quadro	alfiere	torre	elegante	villa	couleurs A	couleurs B	couleurs C	couleurs D
REGINA	♦	♦	♦	♦	♦	♦	♦	♦	♦	♦	♦
ATHENA		♦		♦				♦	♦	♦	♦
PANDORA		♦	♦	♦	♦			♦	♦	♦	♦
ZEUS	♦	♦	♦	♦	♦	♦	♦	♦	♦	♦	♦
DOMINO	♦	♦	♦	♦	♦	♦	♦		♦	♦	
ARES								♦	♦		

COULEURS A

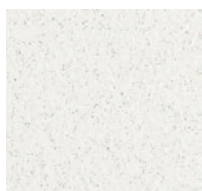

BIANCO MARMO



GRIGIO
GRINZATO

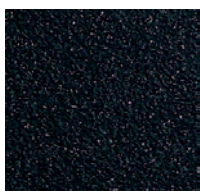

CANNA DI FUCILE



RUGGINE



RAME
MARTELLATO

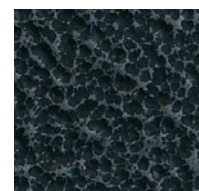

NERO
MARTELLATO

COULEURS B

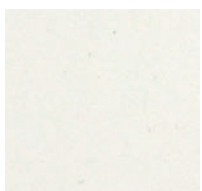

BIANCO GRINZATO
RAL 9010

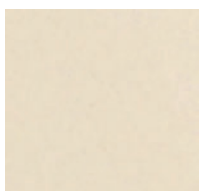

AVORIO GRINZATO
RAL 1013

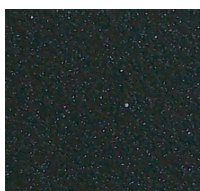

MARRONE GRINZATO
TESTA DI MORO

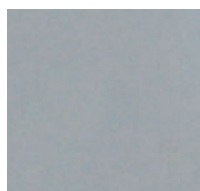

GRIGIO GRINZATO
RAL 7001

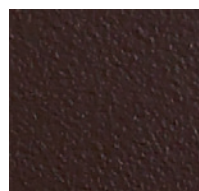

MARRONE GRINZATO
RAL 8017

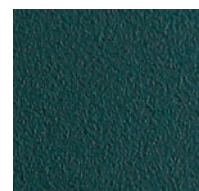

VERDE GRINZATO
RAL 6005

COULEURS C

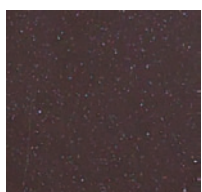

MARRONE
MARMO

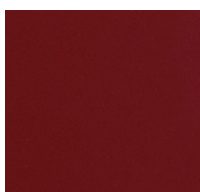

ROSSO OPACO
RAL 3005

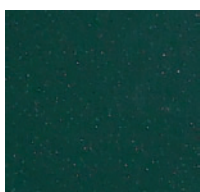

VERDE MARMO

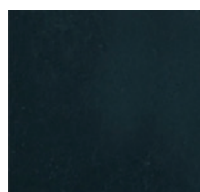

NERO OPACO
RAL 9005

COULEURS D

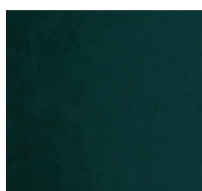

VERDE OPACO
RAL 6009

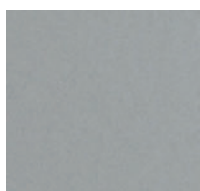

GRIGIO METALLO
RAL 9006

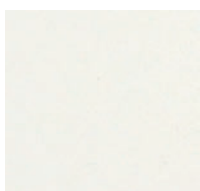

BIANCO
RAL 9010

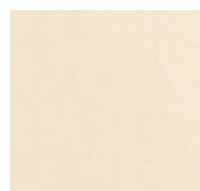

AVORIO RAL 1013



INSERTS fixés dans le sol
permettant la rotation et le
verrouillage dans l'exécution
sans châssis.